

# АРСС

Ассоциация развития  
стального строительства



## Семинар «Стальное строительство»

г. Москва  
1 октября 2019 года

Иностранный и российский опыт стального  
строительства социальных объектов  
Яковлев Алексей, ИЦ АРСС

## Школа Мартира в Хартпуле



Архитектор	Ryder
Конструктор	BAM Design
Подрядчик по стальным конструкциям	Harry Marsh (Engineers)
Генеральный подрядчик	BAM Construction
Заказчик	Фондовое агентство образования и повышения квалификации (ESFA)

# Школа Мартира в Хартпуле



## Школа Мартира в Хартпуле

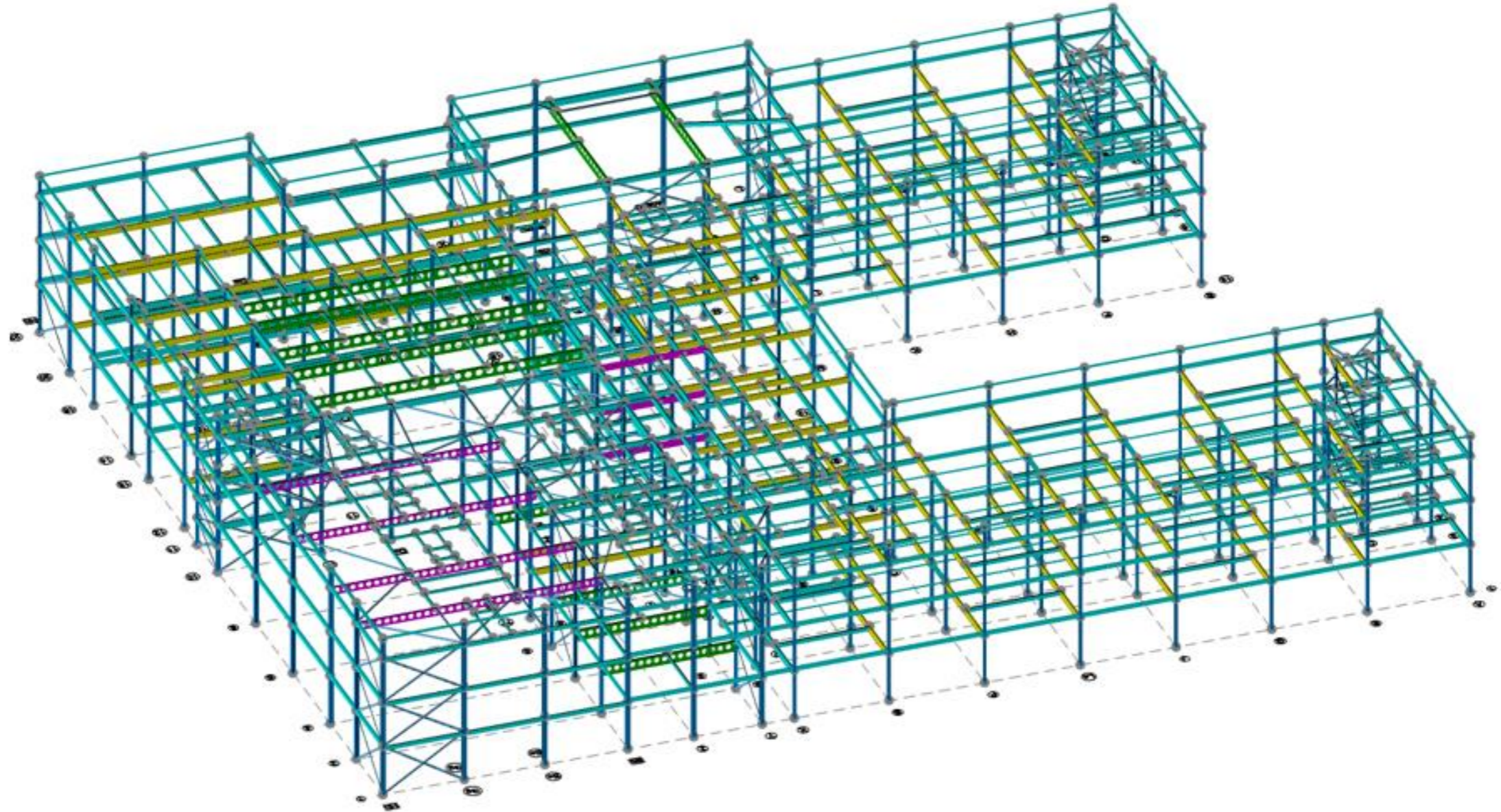

## Школа Мартира в Хартпуле



- Рамно-связевый каркас
- Сборные железобетонные плиты
- Перфорированные балки покрытия пролётом до 21м

## Школа Мартира в Хартпуле



## Школа Мартира в Хартпуле



## Школа Мартира в Хартпуле

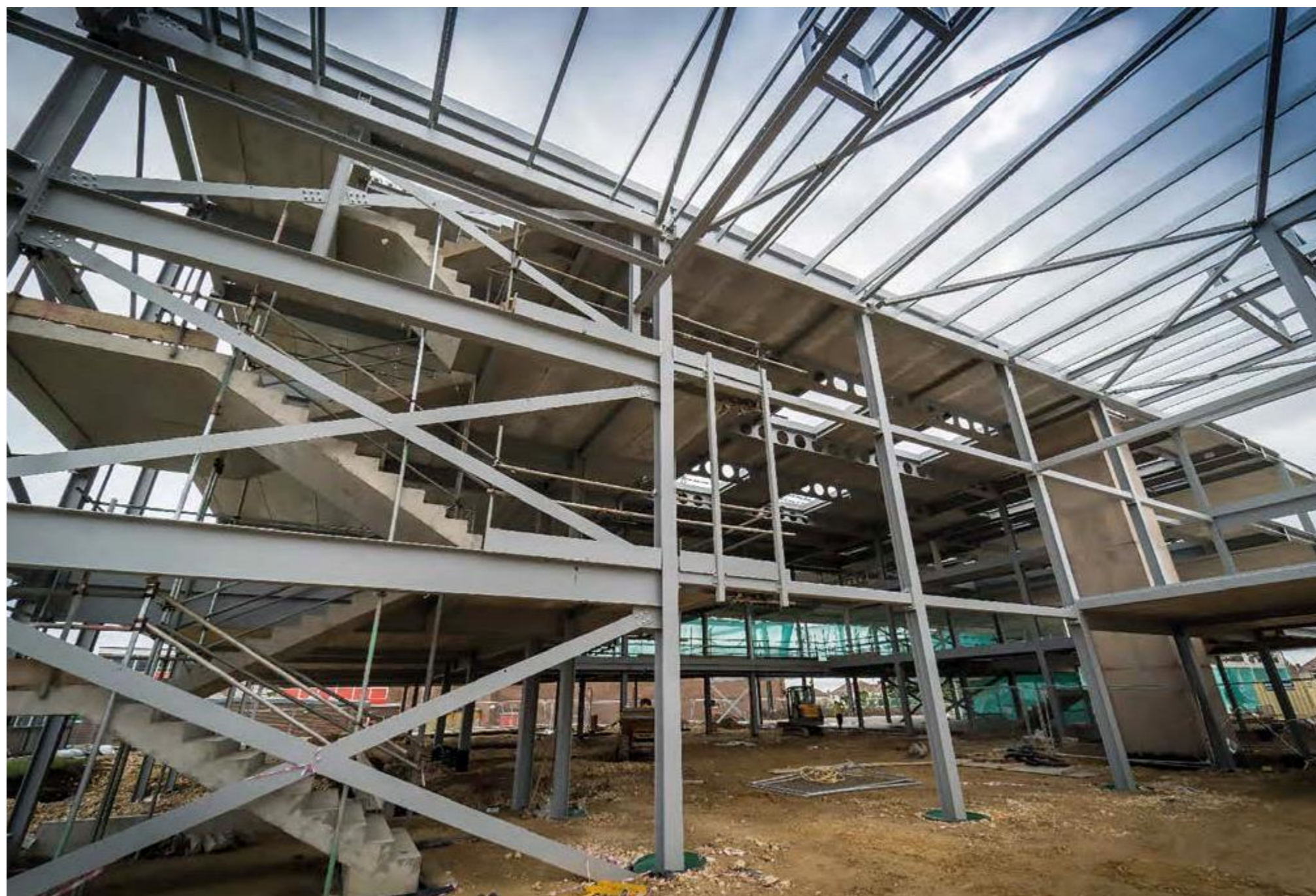



## Школа Мартира в Хартпуле

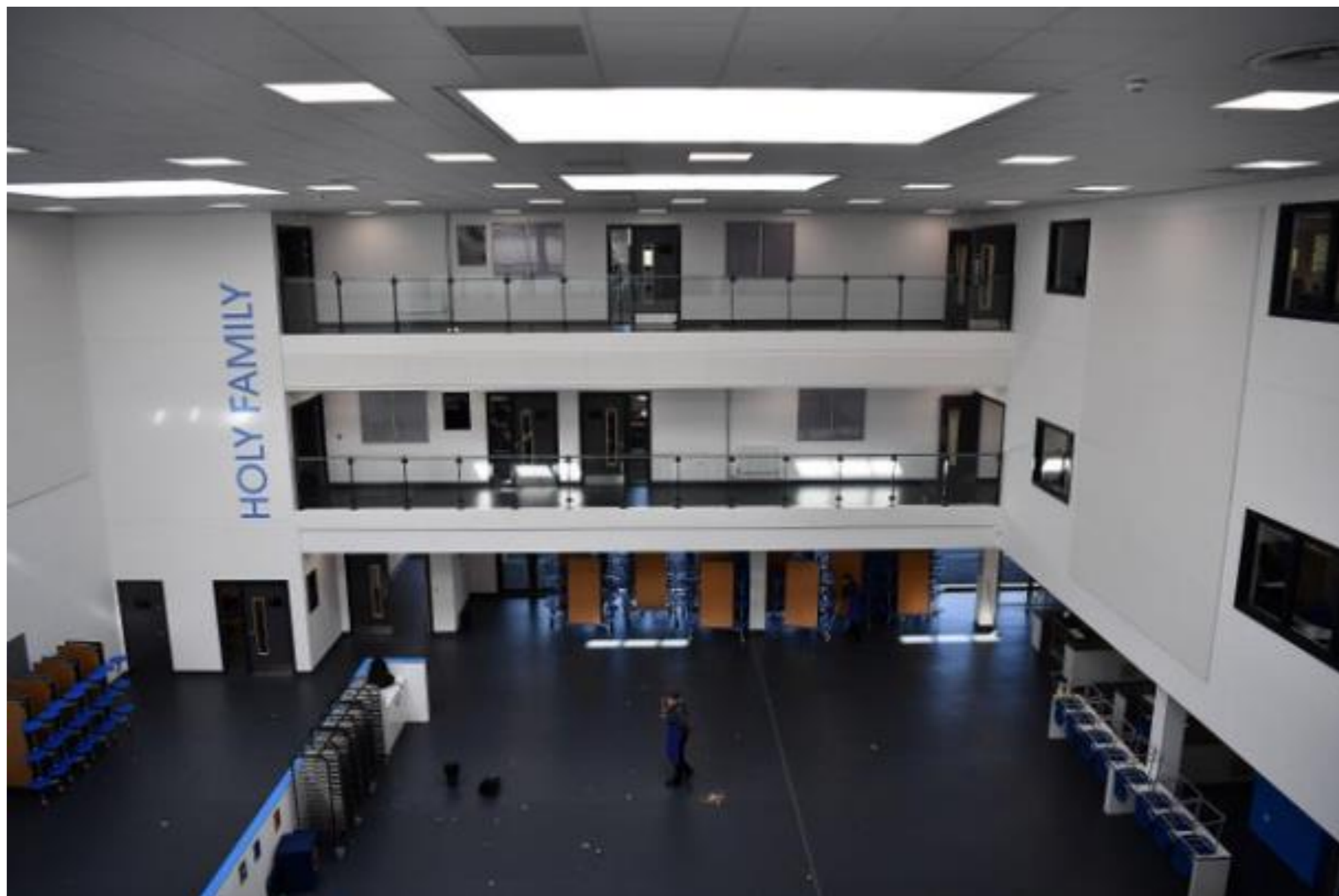

## Школа Мартира в Хартпуле



## Школа Мартира в Хартпуле



- Общая площадь здания 9900 кв.м
- Площадь участка застройки 4500 кв.м
- Металлоёмкость 552 т

# Развитие Президентского кадетского корпуса в г. Кызыле



<b>Подрядчик по стальным конструкциям</b>	АО «ГУОВ»
<b>Генеральный подрядчик</b>	АО «ГУОВ»
<b>Заказчик</b>	Министерство обороны Российской Федерации

# Развитие Президентского кадетского корпуса в г. Кызыле



# Развитие Президентского кадетского корпуса в г. Кызыле



## Развитие Президентского кадетского корпуса в г. Кызыле



## Развитие Президентского кадетского корпуса в г. Кызыле





## Школа в пос. Ванаваре на 450 уч. (Красноярский край)

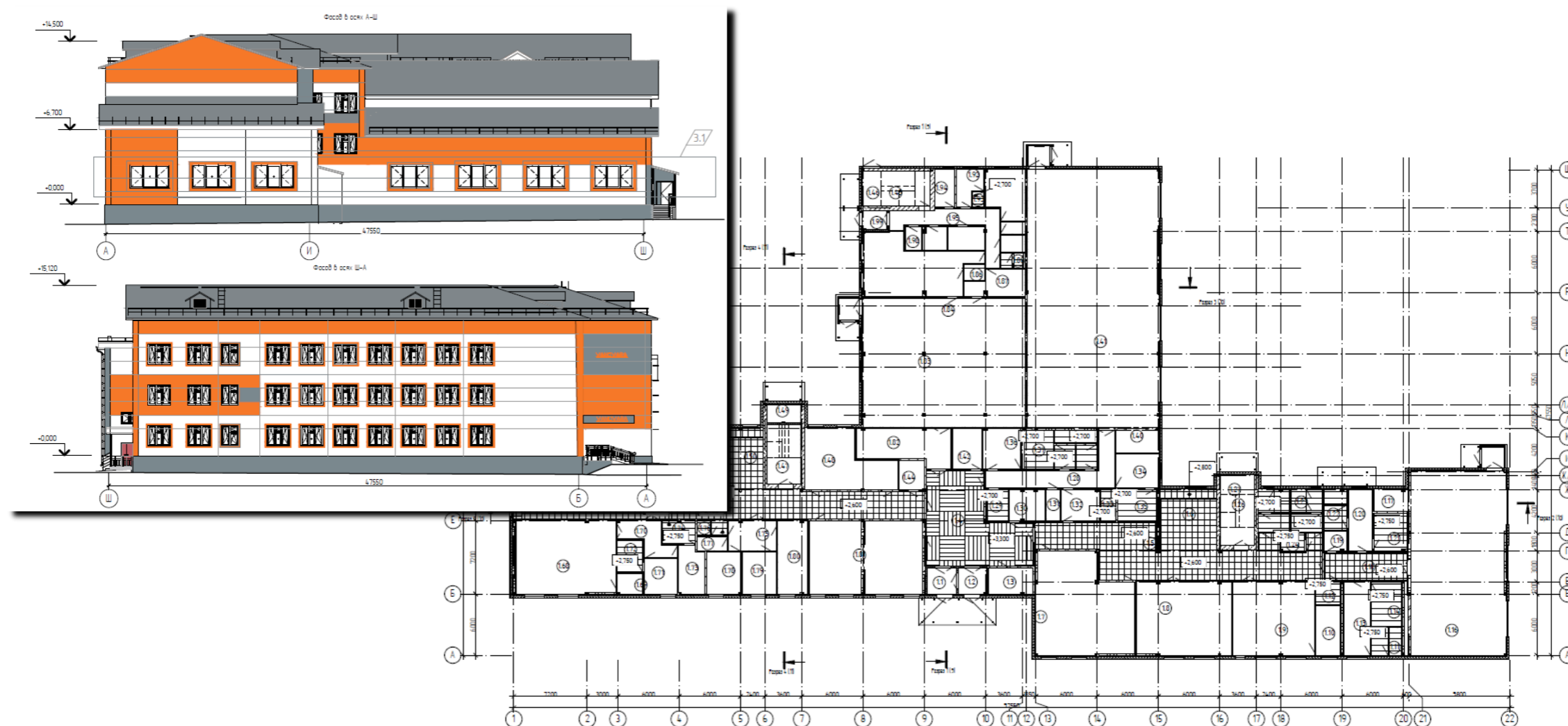

- Общая площадь здания 7100 кв.м
- Площадь участка застройки 2970 кв.м
- Металлоёмкость 527 т

## Городской Центр здоровья (Донкастер, Англия)



# Городской Центр здоровья (Донкастер, Англия)



Архитектор	HDP Architects
Конструктор	MJM Consulting Engineers
ЗМК	Hambleton Steel

# Больница Ройал Олдхэм (Манчестер, Англия)



Архитектор	Taylor Young
Конструктор	Alan Johnston Partnership
ЗМК	James Killelea

## Больница Ройал Олдхэм (Манчестер, Англия)



## Больница Ройал Олдхэм (Манчестер, Англия)



# Крымская больница им. Н.А. Семашко в г. Симферополе



# Крымская больница им. Н.А. Семашко в г. Симферополе

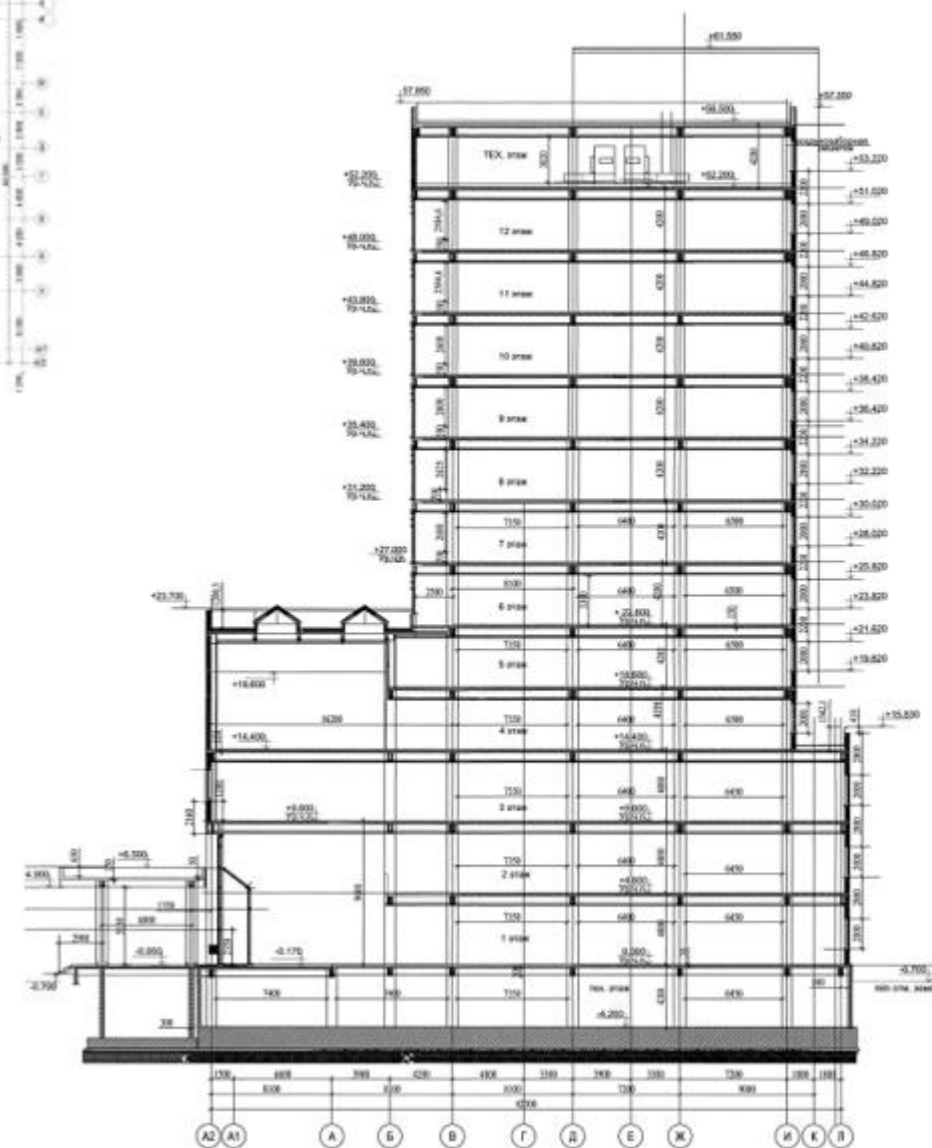
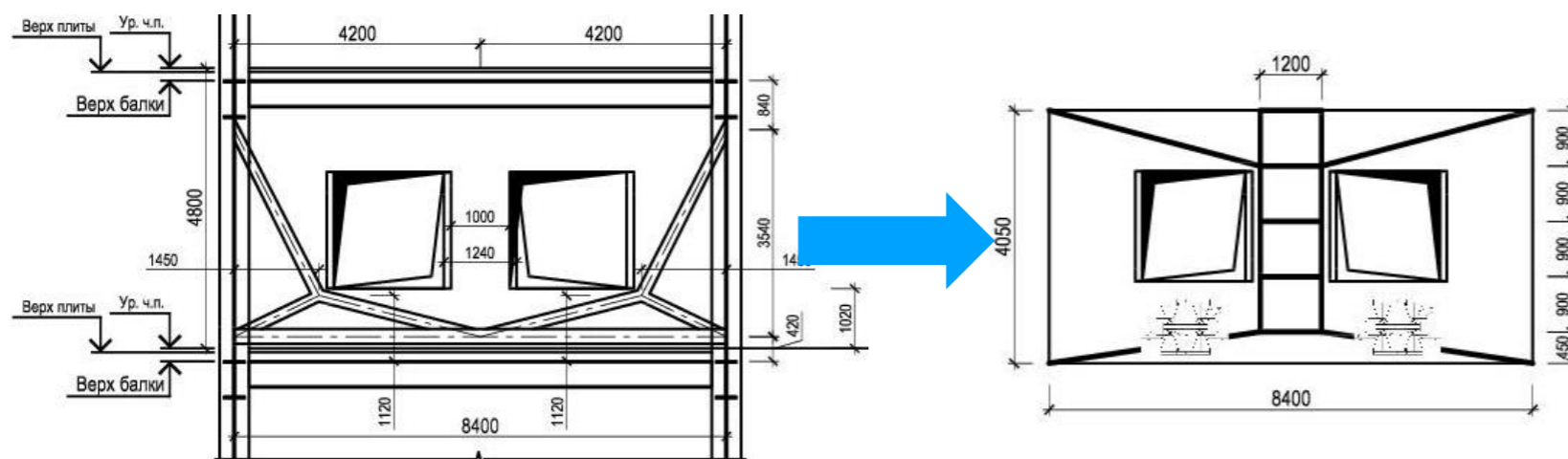
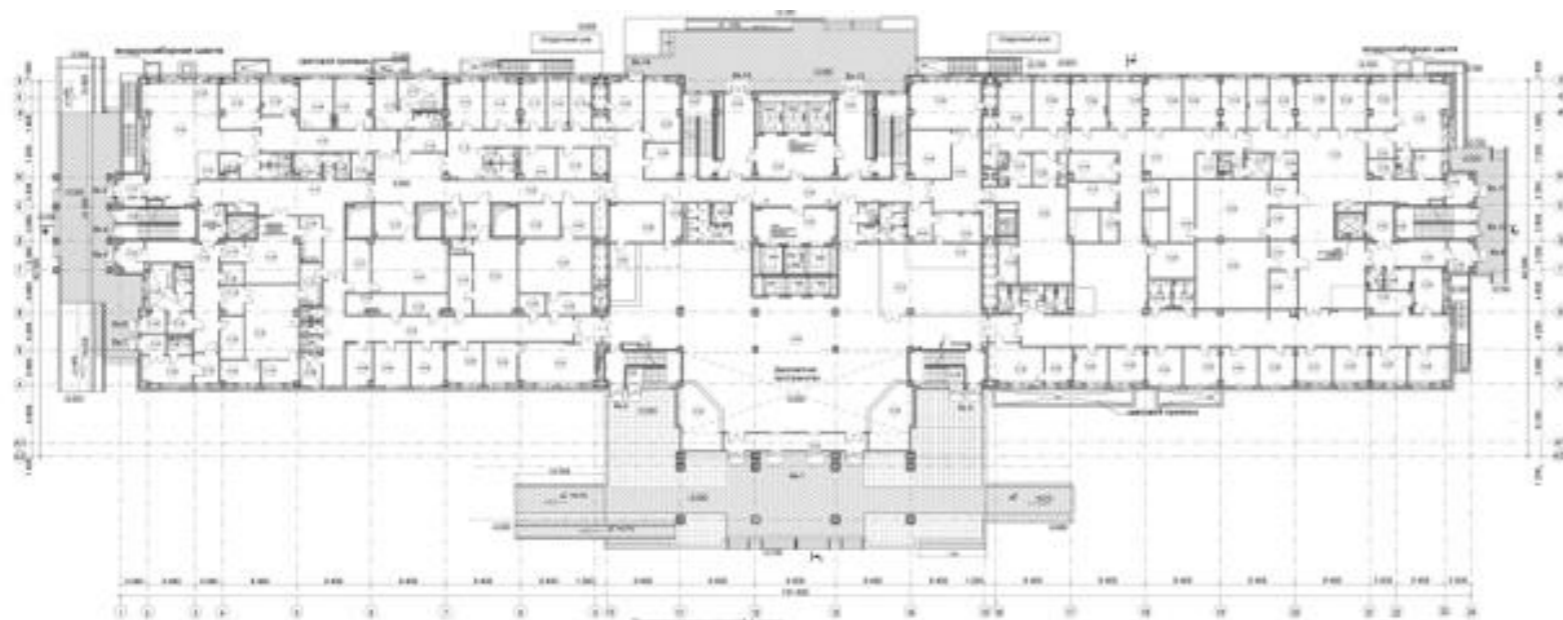



# Крымская больница им. Н.А. Семашко в г. Симферополе



## Публикации АРСС в 2019г.





Ассоциация развития  
стального строительства

Спасибо за внимание!



АССОЦИАЦИЯ РАЗВИТИЯ  
СТАЛЬНОГО СТРОИТЕЛЬСТВА  
+7 (495) 744-02-63

info@steel-development.ru  
[www.steel-development.ru](http://www.steel-development.ru)